

The Saris logo is displayed in a stylized blue font with a registered trademark symbol. The letters 'S' and 'I' are connected, and the 'S' has a distinctive shape.

LEADING  
IN TRAILERS

BMGI35T

EIN  
ZUVERLÄSSIGER  
HELFER!

Der Woody



CLH200V

## Index

### De Woody

Woody Länge 209 SEITE 3

Woody Länge 251 SEITE 4

Woody Länge 251/301 SEITE 5

Auf dem Weg zum Kunden SEITE 6

Zuverlässigkeit und Robustheit sind selbstverständlich. Aber von Ihrem Partner auf der Straße erwarten Sie mehr. Was Sie brauchen ist ein kluger Helfer, der versteht was Sie wollen und wie Sie praktisch, sicher und angenehm arbeiten können. Deshalb hat Saris Aanhangs eine durchdachte Lösung für jede Fracht und jede Situation. Ein- und zweiachsige Anhänger mit allen erdenklichen nützlichen Optionen. Auch in Holz. Zum Beispiel den Woody.

Der Woody von Saris ist der Klassiker unter den Anhängern. Ein Fahrzeug, das sich schon vollauf bewährt hat. Durch seine Bequemlichkeit und Vielseitigkeit. Aber auch durch seine Robustheit; der Woody ist ein unverwütlisches Fahrzeug aus Stahl und Holz, mit einer gefälligen natürlichen Ausstrahlung. Ein Anhänger, der keine schwere Arbeit scheut und auch einen Stoß verträgt! Dieser Anhänger ist selbstverständlich in mehreren Ausführungen und mit

einem umfangreichen Angebot an Zubehör erhältlich. Überaus praktisches Zubehör wie ein Hochgestell erleichtert den Transport und die Befestigung der Ladung. Heckstützen erhöhen die Standfestigkeit beim Be- und Entladen. Ein Planenverdeck vergrößert das Ladevolumen maximal. Selbstverständlich sind auch eine Flachplane und ein Laubgitter mit Netz lieferbar. Auf den Woody können Sie sich voll verlassen - jederzeit und überall!



# Der Woody

Länge: 209



ASF75V



BSG100T



1 H-Gestell (Standard)



2 Boden mit Anti-Rutschbelag (Standard)

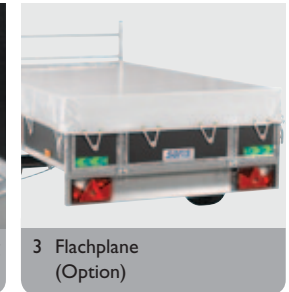

3 Flachplane (Option)



4 Plane und Spiegel (Option)

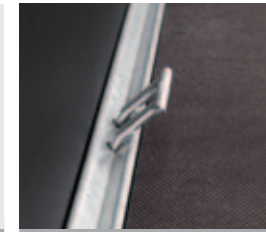

5 Anbindepunkte in V-Profil (Standard)  
DIN 400 daN (kg)



6 Heckstützen (Option)

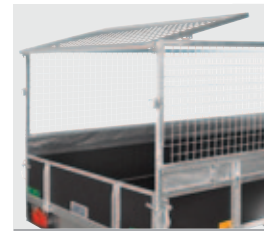

7 Laubgitter (Option)



8 Stossdämpfersatz, gebremsten Modelle (Option)

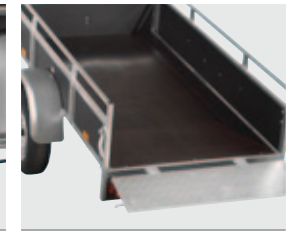

9 Kipbar / Klappe mit Alu verkleidet (Option)

OPTIONEN UND ZUBEHÖR



Woody, typ	ASF75V	BSF100T	ASG75V	BSG100T
Abmessungen (cm) und Gewichte (kg)				
Länge (A)	209	209	209	209
Breite (B)	112	112	132	132
Höhe (C)	42	42	42	42
Ladeflächenhöhe (D)	54	54	54	54
Gesamtlänge (E)	322	335	322	335
Gesamtbreite (F)	156	156	176	176
* Gesamtgewicht	750	1000	750	1000
Eigengewicht	170	200	185	205
Nutzlast	580	800	565	795
Reifengröße (Zoll)	13	13	13	13
Einzelachse (E) / Tandemachse (T)	E	E	E	E
Gebremst	nein	ja	nein	ja
V-Deichsel	ja	nein	ja	nein

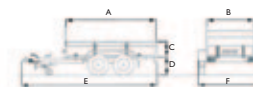

\* auch erhältlich in andere Gesamtgewichte!

# Der Woody

Länge: 25 l

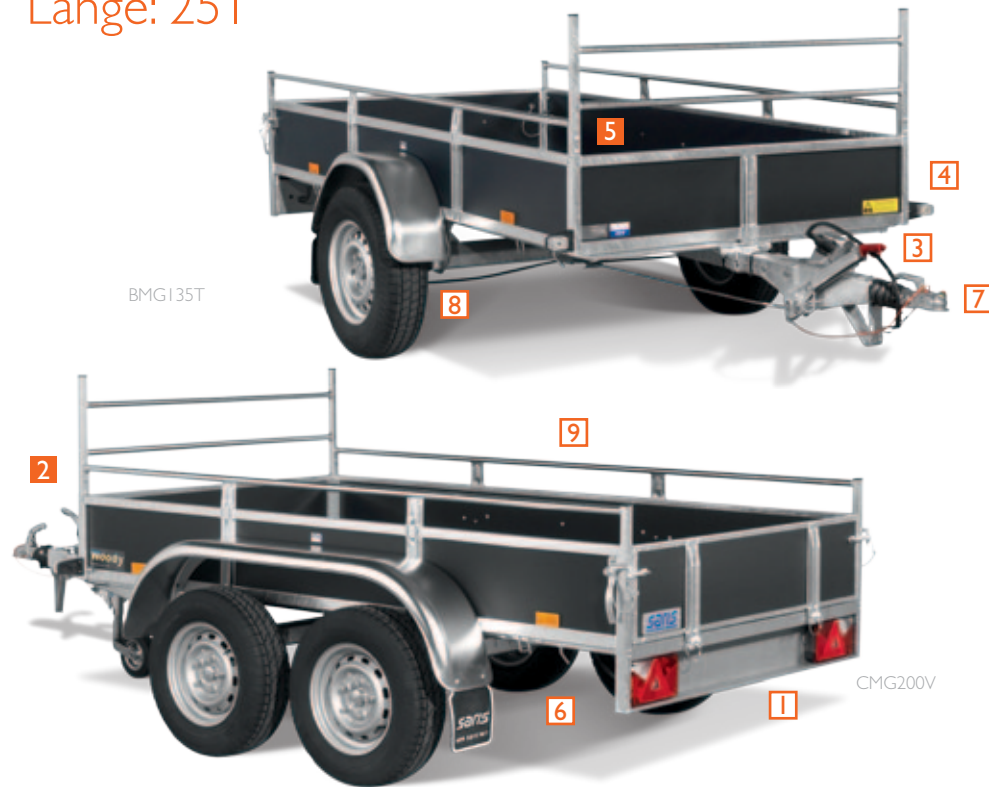

1 Alu-Auffahrschiene, Stahlfahr- und Standschiene (Option)



2 Reling mit Seitenprofil (Standard)

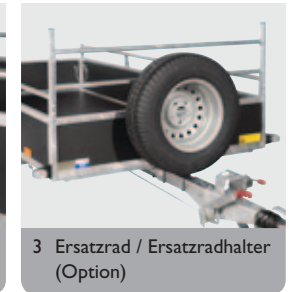

3 Ersatzrad / Ersatzradhalter (Option)

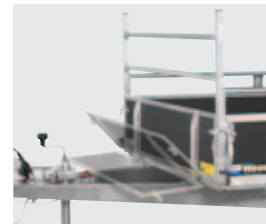

4 Klappbare Vorderwand (Option)



5 Anbindepunkte in V-Profil (Standard)  
DIN 400 daN (kg)

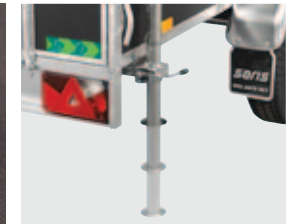

6 Heckstützen (Option)



7 Diebstahlsicherung/ Laufrad mit Klemme (Option)



8 Stossdämpfersatz, gebremsten Modelle (Option)

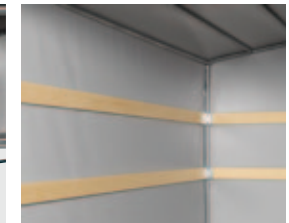

9 Plane und Spriegel (Option)

OPTIONEN UND ZUBEHÖR



Woody, typ	AMG75V	BMG135T	BMG135V BMG150V	CMG200V
Abmessungen (cm) und Gewichte (kg)				
Länge (A)	251	251	251	251
Breite (B)	132	132	132	132
Höhe (C)	42	42	42	42
Ladeflächenhöhe (D)	54	57	57	54
Gesamtlänge (E)	363	373	379	390
Gesamtbreite (F)	180	180	180	180
* Gesamtgewicht	750	1350	1350/1500	2000
Eigengewicht	210	250	260/265	355
Nutzlast	540	1100	1090/1235	1645
Reifengröße (Zoll)	13	14	14	13
Einzelachse (E) / Tandemachse (T)	E	E	E	T
Gebremst	nein	ja	ja	ja
V-Deichsel	ja	nein	ja	ja

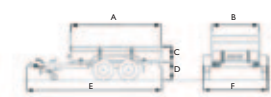

\* auch erhältlich in andere Gesamtgewichte!



# Der Woody

Länge: 25 l / 30 l



1 Automatikstützrad (Option)



2 Ladungsicherungsnetz (Option)



3 Alu- oder Stahlplatten-Bodenbelag (Option)



4 Plane und Spiegel (Option)



5 Anbindepunkte in V-Profil (Standard) DIN 400 daN (kg)

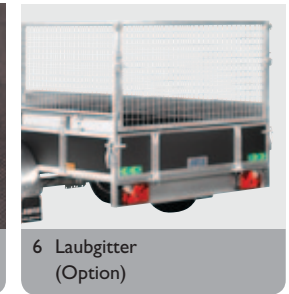

6 Laubgitter (Option)



7 Netz für Laubgitter (Option)



8 Stossdämpfersatz, gebremsten Modelle (Option)

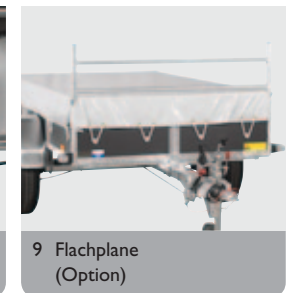

9 Flachplane (Option)

OPTIONEN UND ZUBEHÖR



Woody, typ	CLG200V	AMH75V	BMH135V BMH150V	CMH200V	CLH200V	CLH270V
Abmessungen (cm) und Gewichte (kg)						
Länge (A)	301	251	251	251	301	301
Breite (B)	132	152	152	152	152	152
Höhe (C)	42	42	42	42	42	42
Ladeflächenhöhe (D)	54	54	57	54	54	57
Gesamtlänge (E)	437	363	389	387	435	435
Gesamtbreite (F)	180	200	200	200	200	200
* Gesamtgewicht	2000	750	1350/1500	2000	2000	2700
Eigengewicht	385	220	280/285	375	405	440
Nutzlast	1615	530	1070/1215	1625	1595	2260
Reifengröße (Zoll)	13	13	14	13	13	14
Einzelachse (E) / Tandemachse (T)	T	E	E	T	T	T
Gebremst	ja	nein	ja	ja	ja	ja
V-Deichsel	ja	ja	ja	ja	ja	ja

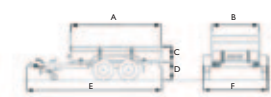

\* auch erhältlich in andere Gesamtgewichte!



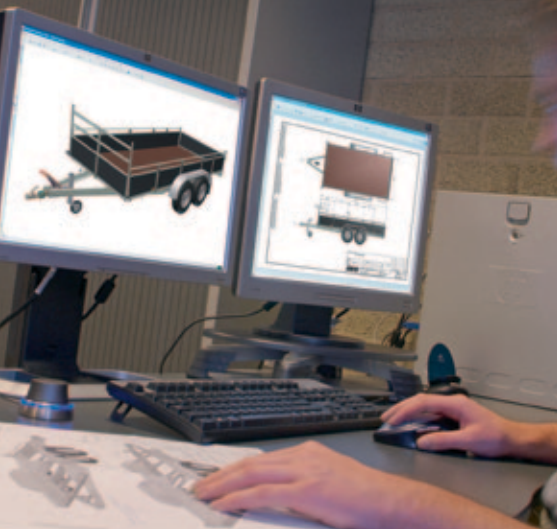

## Der Woody auf dem Weg zum Kunden

Saris ist inzwischen zu einem Begriff geworden. Tausende von treuen Kunden - aus vielen verschiedenen Branchen - machen sich täglich voller Vertrauen mit einem echten Saris auf den Weg. Eine Selbstverständlichkeit für jeden, der sich für Qualität entscheidet. Denn dank den gut durchdachten Konstruktionen, der robusten Bauweise, dem multifunktionalen Aufbau, hochwertigen Materialien und der äußerst benutzerfreundlichen Handhabung

macht die Arbeit nicht nur Spaß, sondern Sie wissen auch, daß ein Saris Sie niemals im Stich läßt. Einen zuverlässigeren Anhänger werden Sie schwerlich finden. Der Woody von Saris ist ein perfekter Anhänger, zu dem - wie auch zu allen anderen Saris-Anhängern - eine Betriebs und Wartungsanleitung: 'Garantiebedingungen & Wartungsvorschriften' mitgeliefert wird. Damit Ihr Woody in perfektem Zustand bleibt - jahrein, jahraus!





Umfangreiche Garantie/  
Saris, zertifiziert ISO 9001

Sicher, komfortabel und vielseitig einsetzbar. Mit dem Saris Woody fahren Sie voll Vertrauen los. Versteht sich von selbst! Auf jedem Untergrund und in jeder Situation können Sie sich fest auf diesen kompletten Qualitätsanhänger verlassen. Erfahren Sie es selbst!

**UNSER KOMPLETTES PROGRAMM FINDEN SIE AUF [WWW.SARIS.NET](http://WWW.SARIS.NET)**





## STANDARD UND OPTIONALE BEFESTIGUNGSMÖGLICHKEITEN



Saris Aanhangers BV  
info@saris.net  
www.saris.net



H-Gestell  
(Standard)

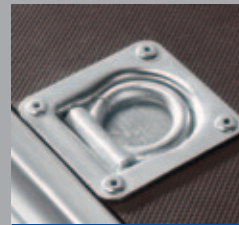

Anbindeösen  
(Option) DIN  
400 daN (kg)



Zurrrhaken  
(Standard)

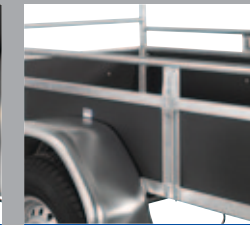

Reling mit Seitenprofil  
(Standard)

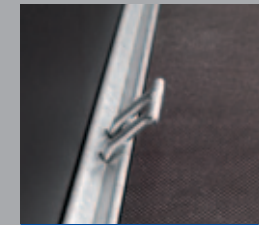

Anbindepunkte in V-Profil  
(Standard) DIN  
400 daN (kg)

Ihr Saris-Händler:

Zu jedem Anhänger wird ein Heft mit dem Titel "Garantiebedingungen/Wartungsvorschriften" mitgeliefert. Lesen Sie dieses Heft vor der ersten Inbetriebnahme des Anhängers aufmerksam durch!

05/14 Änderungen und Druckfehler vorbehalten. Abbildungen können Sonderausstattungen enthalten.



## Seit 1959 Serienproduktion von Anhängern

Saris Aanhangers produziert bereits seit 1959 Anhänger für den privaten und gewerblichen Gebrauch. Unsere Fahrzeuge und deren Zubehör stehen in aller Welt täglich im Einsatz. Unsere Anhänger finden ihren Weg zum Verbraucher über ein ausgedehntes Netz von Händlern in den Beneluxländern, Deutschland, Frankreich und der Schweiz sowie über Importeure in Dänemark, Finnland, Schweden und Israel. Von dort absolvieren sie endlose Kilometerstrecken, weltweit!

**Das Saris-Sortiment** umfasst acht Anhänger-Baureihen: Friends4U (Stahl), Grande Campioni (Deckelanhänger), Woody, McAlu Viva und McAlu Compact, Pritschenanhänger, Koffernhänger, Auto-Mehrzweck-Transporter und Kipper. Jede Baureihe ist in einer Separaten Broschüre beschrieben. Ihre gemeinsamen Merkmale? Hochwertige Qualität, lange Lebensdauer und besonders einfacher Gebrauch.

